

SmartTWO

Guide d'installation de l'ancrage pour piédestal *Installation Guide for Anchor positioning*

Préparation du site / Site preparation

• ANCRAGE / ANCHOR

L'installateur peut utiliser un ancrage préfabriqué offert par AddÉnergie (pièce no.: S2-V2-ACCSP-01-03) ou en fabriquer un à partir de tiges filetées de ½ pouces de diamètre par 12" de longueur, disposée selon la patron circulaire.

The installer can use a prefabricated anchor offered by AddÉnergie (part number: S2-V2-ACCSP-01-03) or make his own using 12" long ½" threaded rods spaced according to the pattern shown on left.

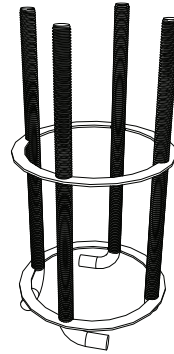

Fig. 1: Ancrage préfabriqué / Prefabricated anchor

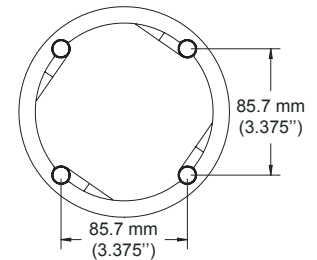

Fig. 2: Patron d'espacement des tiges filetées / Threaded rod spacing

• BASE DE BÉTON / CONCRETE BASE

La base de béton peut être préfabriquée ou réalisée sur le site en construisant un coffrage et en coulant du béton. La hauteur (H) de la base de béton, sa profondeur (P) dans le sol ainsi que la surface (S) de sa semelle doivent être déterminés en fonction du type de sol et de la profondeur du gel dans la zone d'installation.

Un conduit électrique de dimension appropriée selon le câblage utilisé (mais d'un diamètre de 2.5" ou moins) doit être installé afin d'amener le câble électrique au centre de l'ancrage.

Les dimensions du dessus de la base de béton ainsi que la position de l'ancrage doivent être déterminés selon la configuration spécifique de la borne, tel que décrit à la page suivante.

The base can be prefabricated or made on site using concrete formwork.

Determine the base's height (H), depth in the ground (D) and the surface area (A) of its sole according to the soil type and the freeze thaw specifications of the installation area.

Use an electrical conduit of the appropriate size with a diameter of 2.5" or less to bring the electrical cables to the center of the anchor.

The dimension of the top of the base, and the position of the anchor shall be determined according to the specific charging station configuration, as detailed on the next page.

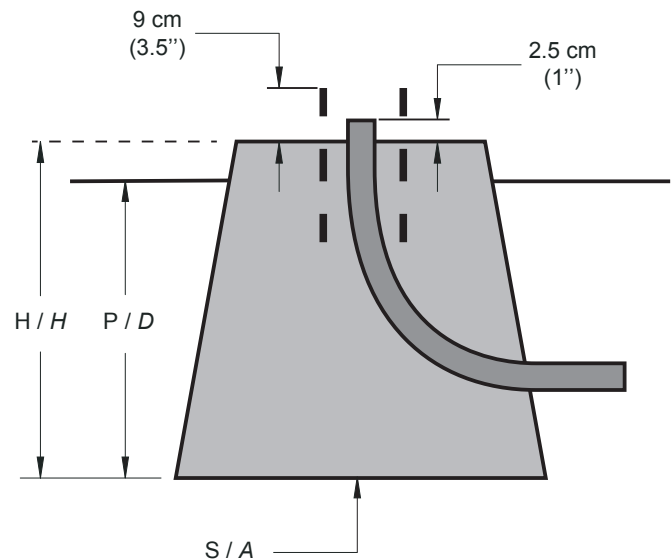
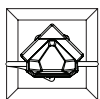
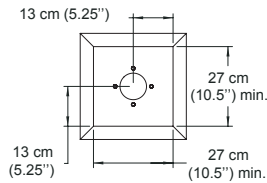
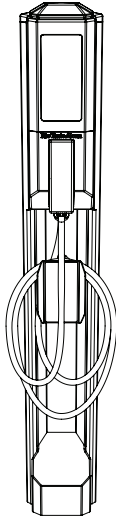

Fig. 3: Base de béton / Concrete base

Positionnement de l'ancrage / Anchor positioning

Piédestal simple, face parallèle
Single pedestal, straight facing



Le piédestal peut être centré dans la case de stationnement. Dans un tel cas, l'ancrage doit être disposé tel que présenté ci-haut pour que la borne soit face au stationnement.

The pedestal can be installed in the center of the parking stall. In such case, the anchor shall be laid out on the base as shown above, to make sure that the station is straight facing.

Piédestal simple, face à angle
Single pedestal, angle facing

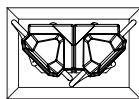
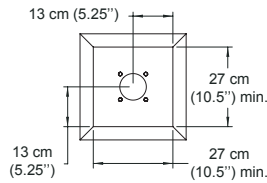
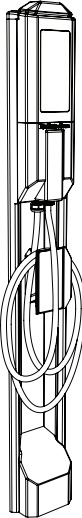

Pour une installation initiale simple appelée à devenir double dans le futur il est recommandé d'installer la base à l'intersection de 2 cases de stationnement, avec l'ancrage disposée pour que la borne soit à angle de 45°.

For an initial installation of a single pedestal that will evolve to a dual in the future, it is recommended to install the base at the intersection of 2 parking stalls, with the anchor positioned to have the charging station face at 45°.

Piédestal double
Double pedestal

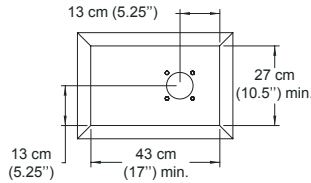
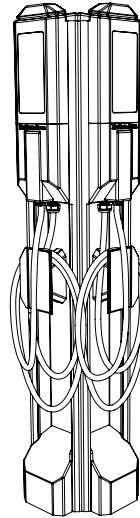

Piédestal quadruple
Quad pedestal

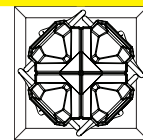
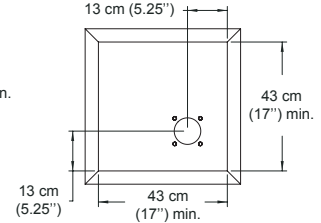
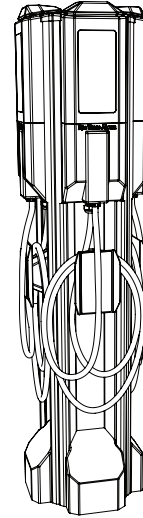

Un piédestal quadruple doit être placé à l'intersection de quatre espaces de stationnement.

A quad pedestal shall be installed at the intersection of four parking stalls.